

Комплекты опор ВЛ с железобетонными стойками СВ 105-5

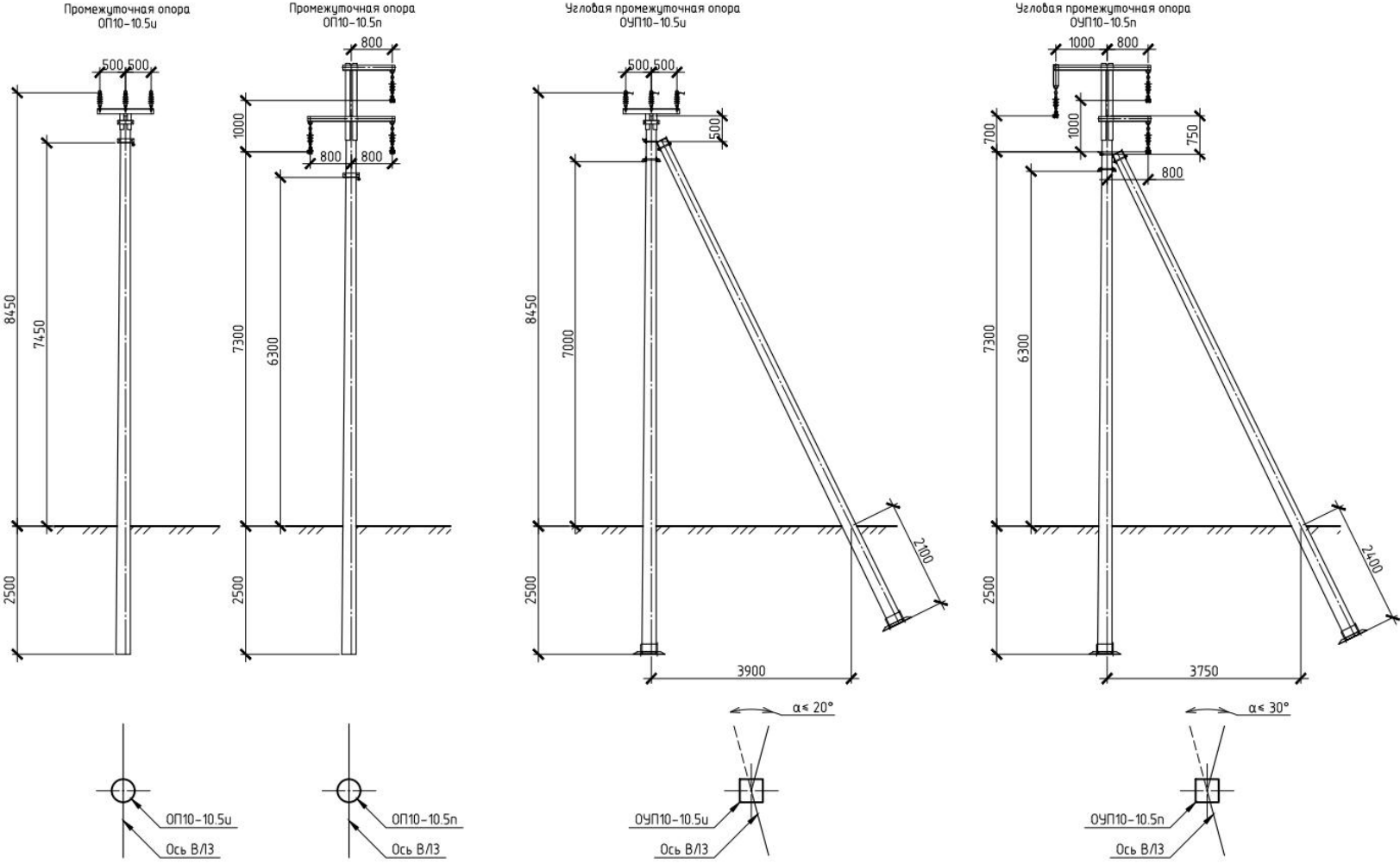

Анкерная (концевая) опора
ОА10-10.5

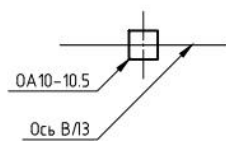
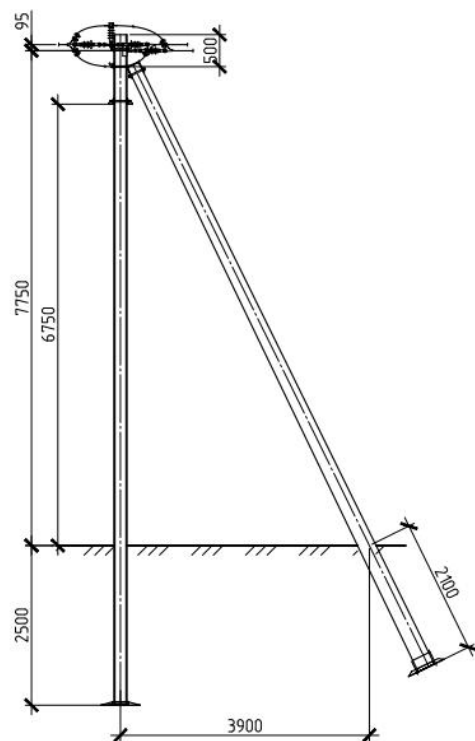

Концевая опора
ОК10-10.5

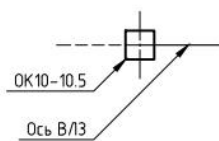
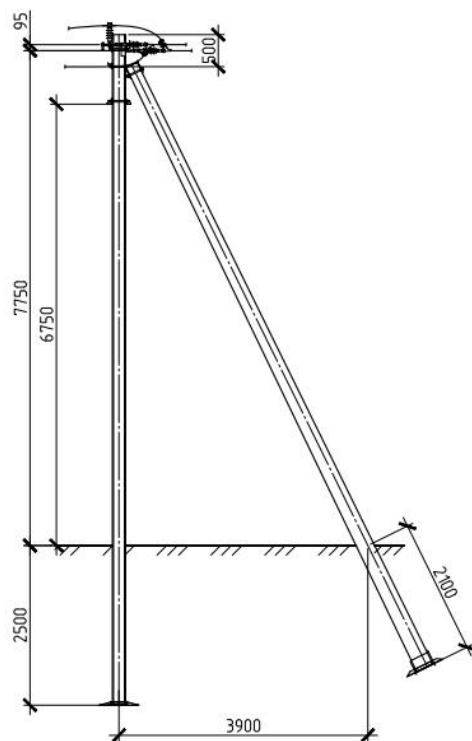

Угловая анкерная опора
ОУА10-10.5

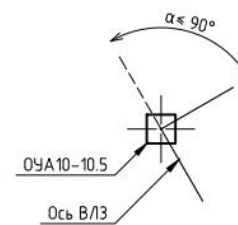
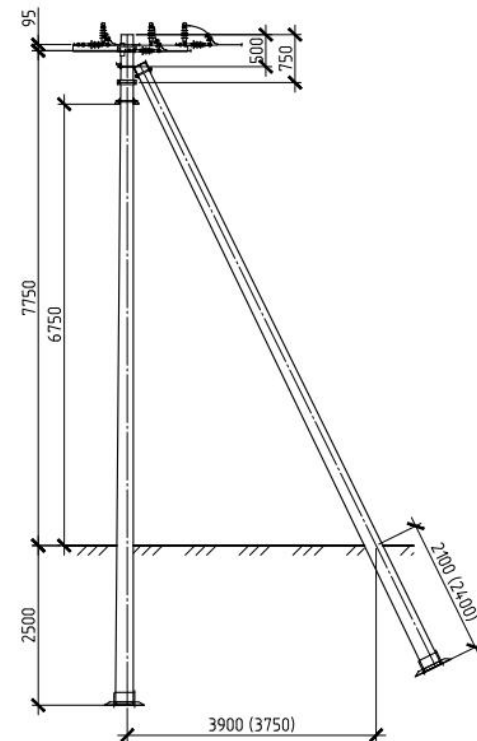

Ответвительная анкерная опора
00А10-10.5

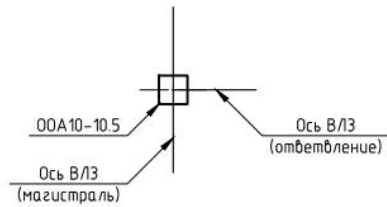
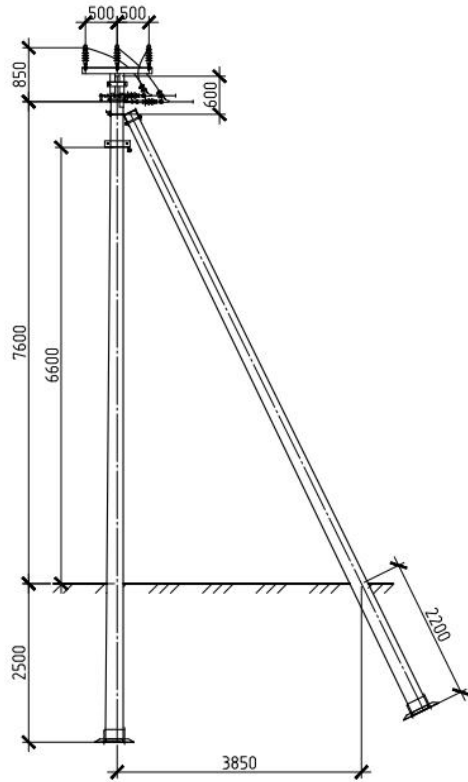

Угловая ответвительная анкерная опора
0У0А10-10.5

